

仕様		
能力	300	KN
機械高さ	193	mm
ストローク	60	mm
使用圧力	62.8	MPa
受圧面積	47.7	cm ²
ロッド径	Φ65	mm
重量	約12	kg

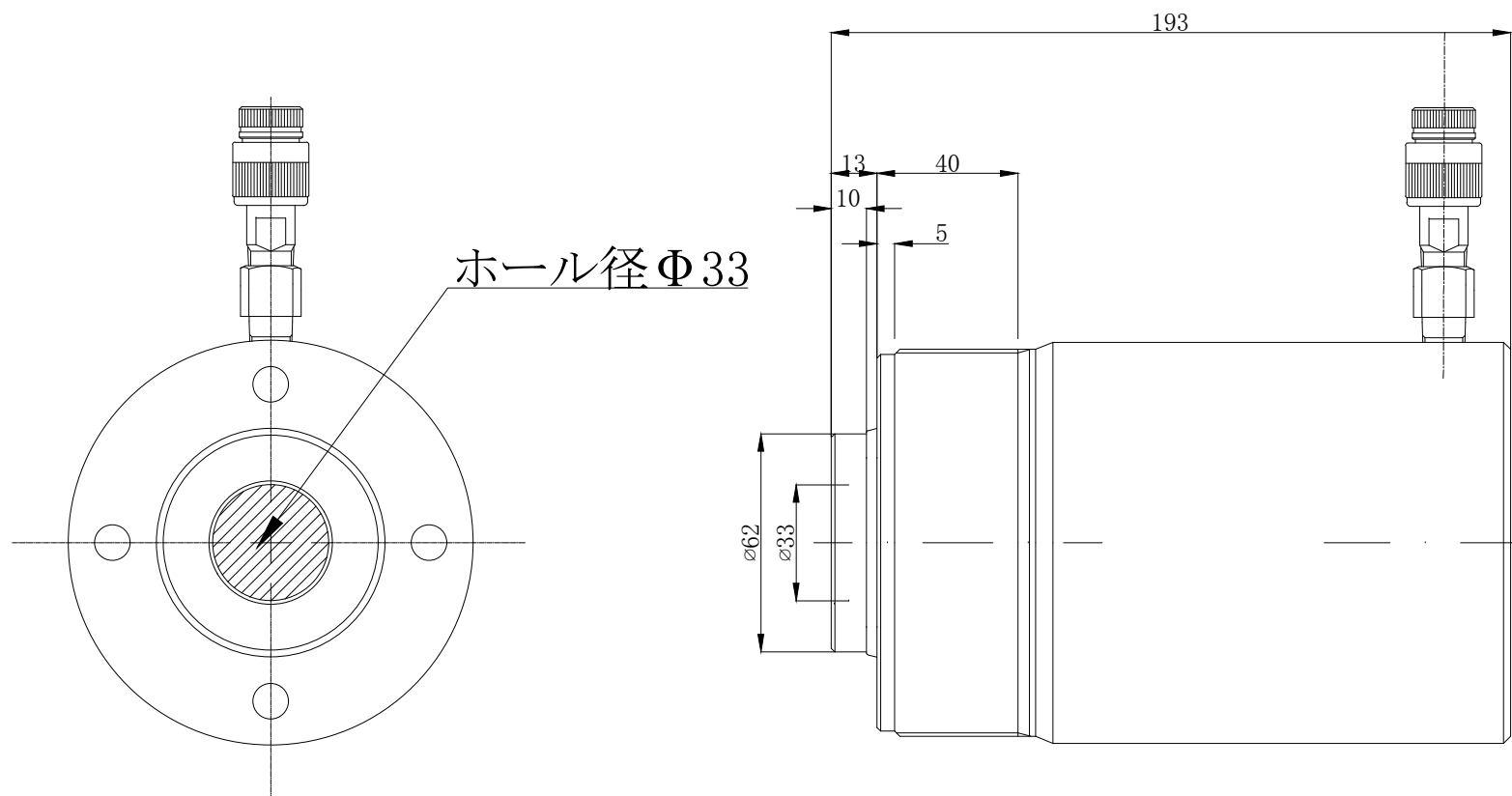

名	300KN60st センターホールジャッキ	尺度
称	SHJ-306	1:2
株式会社 関東油機サービス		