

仕様		
能力	1000	KN
機械高さ	250	mm
ストローク	50	mm
使用圧力	70	MPa
受圧面積	142.9	cm ²
ロッド径	Φ135	mm
重量	約58	kg

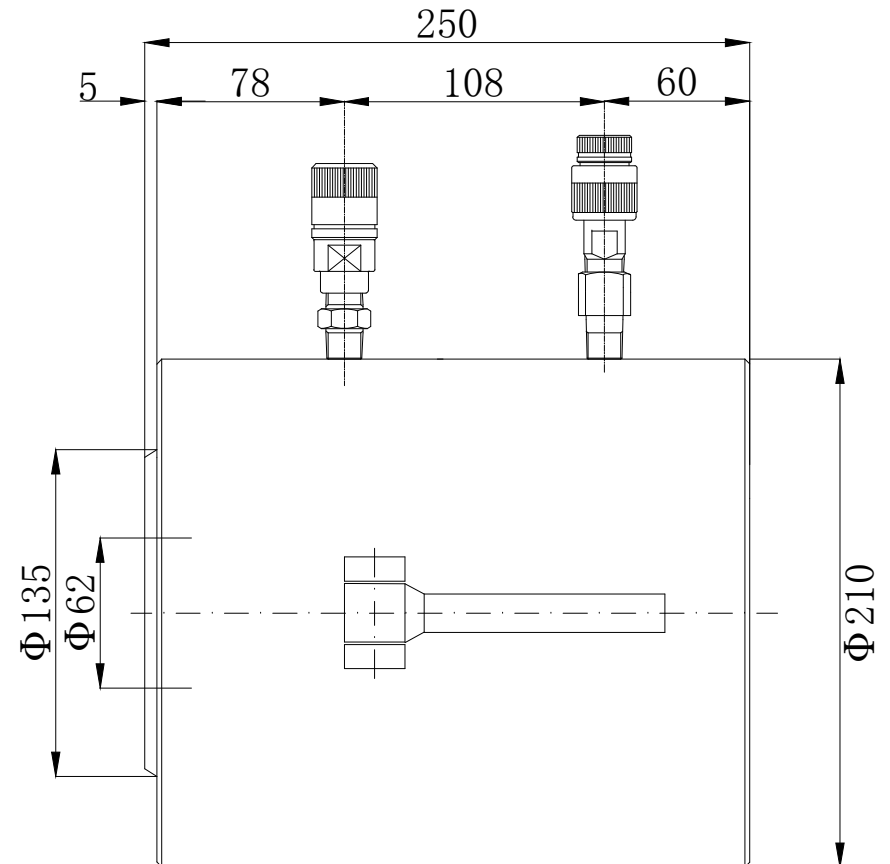
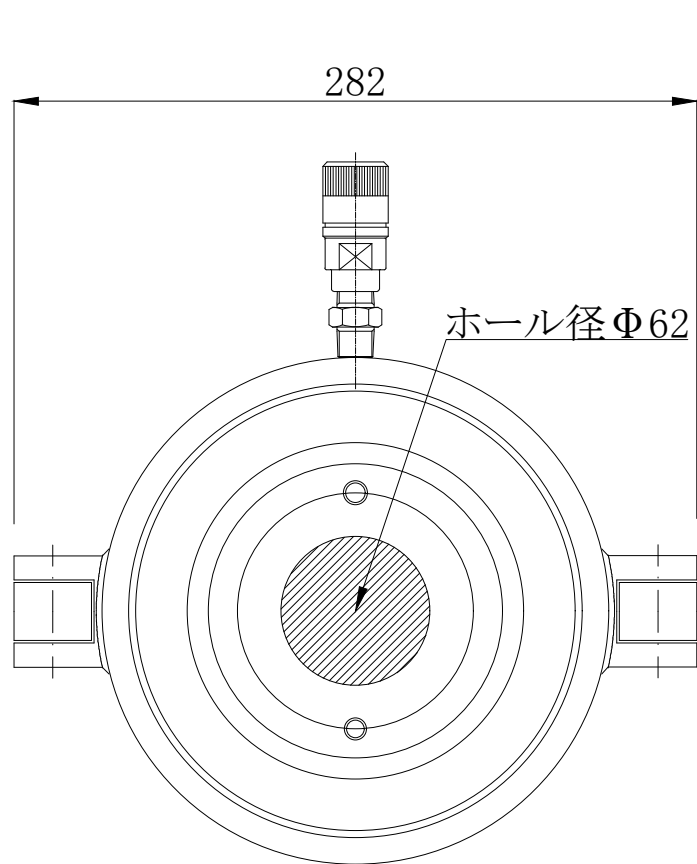

名	1000KN50st センターホールジャッキ	尺度
称	SHJ-1005	1:2
株式会社 関東油機サービス		