

仕様		
能力	1500	KN
機械高さ	395	mm
ストローク	200	mm
使用圧力	59	MPa
受圧面積	254.5	cm ²
ロッド径	Φ180	mm
重量	約100	kg

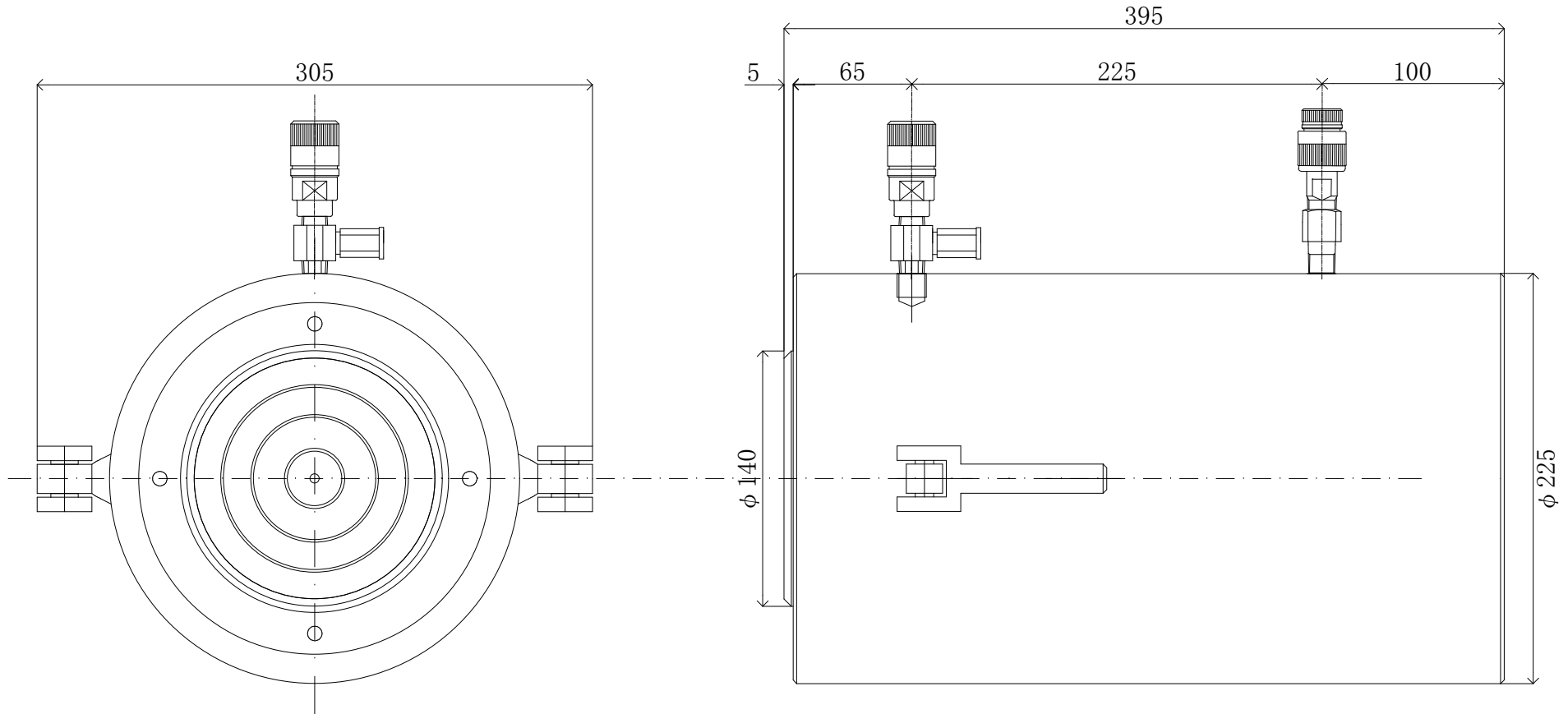

名	1000KN200st 複動ジャッキ	尺度
称	HM-15020	1:3
株式会社 関東油機サービス		