

仕様

能力	500	KN
機械高さ	245	mm
ストローク	100	mm
使用圧力	57.6	MPa
受圧面積	86.6	cm ²
ロッド径	Φ105	mm
重量	約28	kg

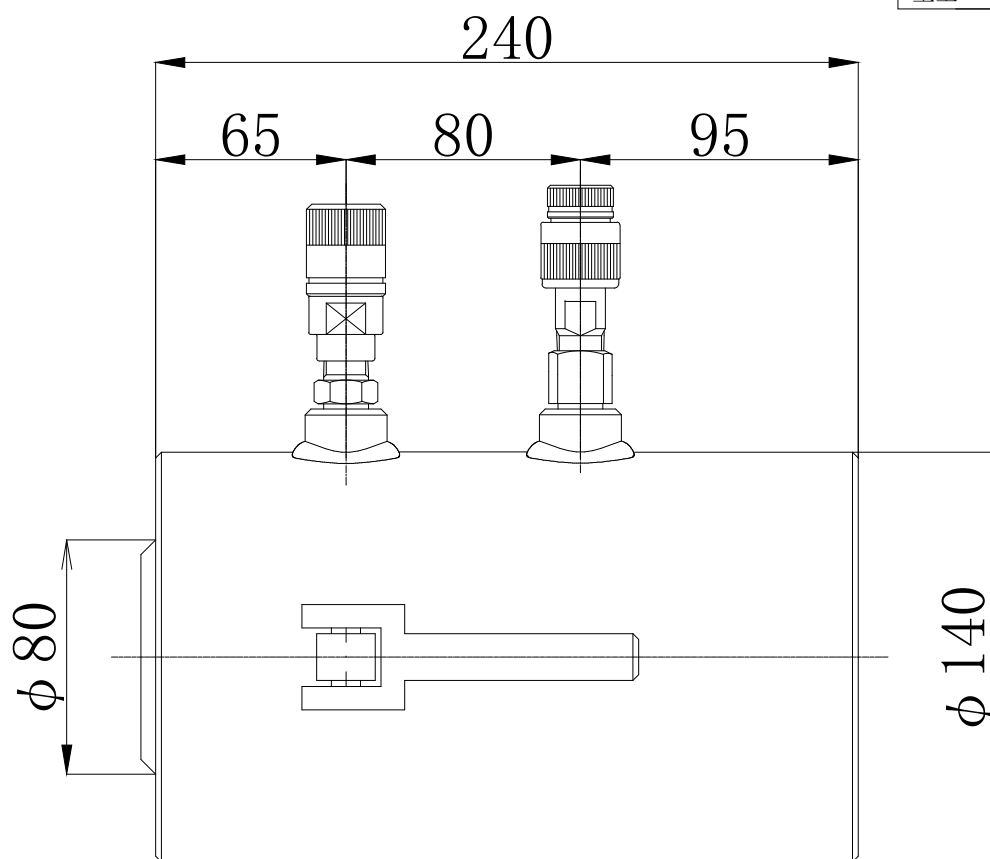
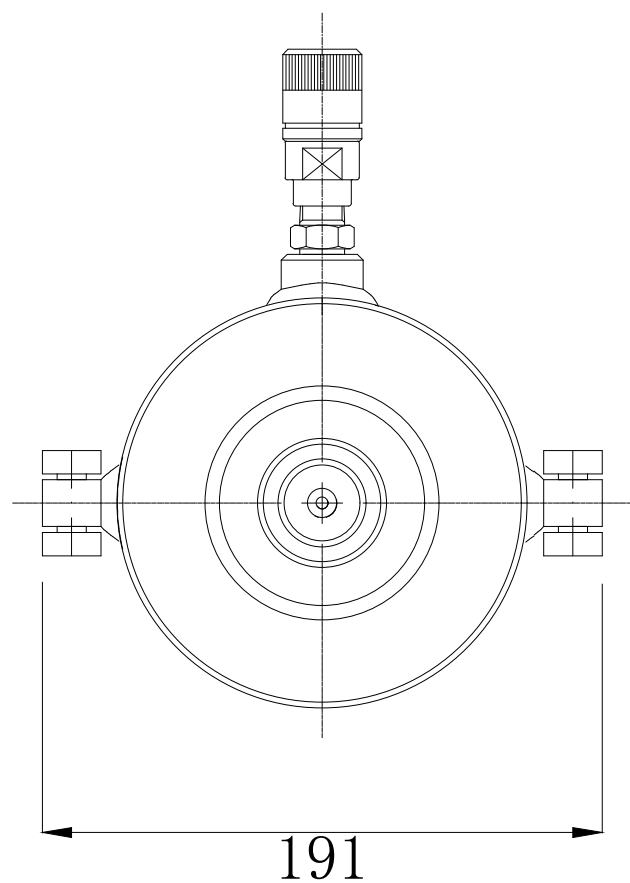

名称	500KN100st 複動ジャッキ	尺度
	HM-5010	1:3
株式会社 関東油機サービス		